

Adam

meble

INSTRUKCJA MONTAŻU
ASSEMBLY INSTRUCTION

Do montażu potrzebne są :

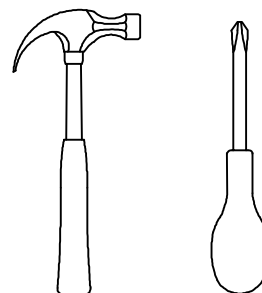

Biurko K- 39

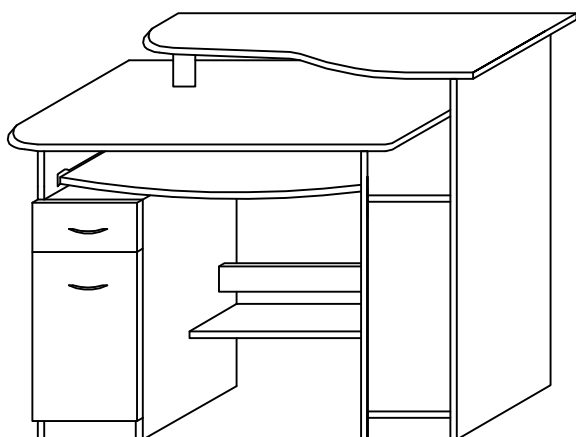

ZASADY UŻYTKOWANIA MEBLI:

1. Meble powinny być użytkowane zgodnie z ich konstrukcją i przeznaczeniem.
2. Meble powinny być przechowywane i używane w odpowiednich warunkach tj. nie należy dopuszczać do nadmiernego przegrzewania (przesuszenia), unikać wilgoci (zamoczenia, przemarzania).
3. Meble powinny być używane w pomieszczeniach suchych i zabezpieczonych przed szkodliwymi wpływami atmosferycznymi oraz bezpośrednim działaniem promieni słonecznych.
4. Mebli nie należy ustawiać w odległości mniejszej jak 1 metr od czynnych grzejników.

NIE UWZGLĘDNIĄ SIĘ ZGŁOSZEŃ REKLAMACYJNYCH OBJMUJĄCYCH:















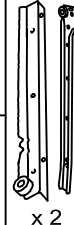

1. Uszkodzenia powstałe w wyniku niewłaściwego przewozu bądź przenoszenia mebli oraz złego montażu, jak również wynikłe po sprzedaży ze zdarzeń losowych i innych okoliczności.
2. Uszkodzenia powstałe w wyniku niewłaściwego użytkowania, przechowywania i konserwacji, jak również po stwierdzeniu napraw przez osobę nieupoważnioną.
3. Wady i uszkodzenia w następstwie których obniżono cenę wyrobu.

UWAGA !

W dniu zakupu mebli należy sprawdzić (najlepiej w sklepie) stan zakupionych mebli tzn.:

1. Czy towar jest zgodny z zamówieniem
2. Czy elementy nie są uszkodzone i czy ich ilość wraz z akcesoriami jest zgodna z poniższym wykazem

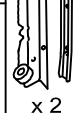
Wykaz	Wymiar (mm)	Ilość
A	820x550	1
B	800x480	1
C	840x430	1
D	720x400	1
E	620x430	1
F	720x430	2
G	420x253	1
H	253x130	1
I	507x270	1
J	507x100	1
K	430x220	4
L	220x60	2
M	400x102	1
N	350x80	2
O	195x80	1
P	220x92	1
R	194x375	1
S	555x250	1
T		
W		

a	b	c	d	e	f	g	o	p	s
 x 4	 x 2	 x 6	 x 28	 x 20	 x 2		 x 2	 x 1	
	 x 6	 x 2	 x 1	 x 18	 x 2	 x 50	 x 2	 x 6	 x 28
J	k	l	m	n	h	i		r	

UWAGA !

KROK 1: montujemy akcesoria tzn. nabijamy kołki drewniane, wkręcamy mimosrody itd. do poszczególnych elementów.

KROK 2: łączymy elementy tak aby powstała bryła.

KROK 3: przybijamy plecy HDF i obsadzamy drzwi ,szuflade.

UWAGA KLEJ STOSUJEMY TYLKO DO MONTAZU SZUFLAD.

